





Live-3330WRMS 専用 増設用ワイヤレスバレットカメラ

Live-235

取扱説明書

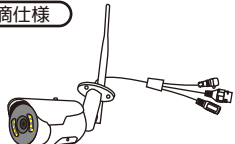

【箱の中をご確認ください】

<p>・ワイヤレスカメラと専用アンテナ x1</p> <p>防滴仕様</p>  <p>六角レンチ</p> <p>屋内専用</p>  <p>・カメラ専用 DC12V/1A AC アダプター (小) x1</p>	<p>・ビス & アンカー (カメラ用) ※取り付け場所の材質、強度に合ったものをご使用ください</p>  <p>・カメラコネクタキャップ</p>  <p>・本書 & 保証書</p> <p>保証書</p>
--	--

※ご注意※
Live-3330WRMS をお持ちでない場合は、ご使用いただけません。

目次

はじめにお読みください	2
本製品の無線技術について	2
カメラの名称・機能について	3
カメラの設置方法について	3
Live-235 とカメラをペアリングします	4-6

お願い
ペアリング設定する場合は、カメラを取り付ける前にモニターの目の前で設定してください。

保証書

本書のイラスト・画像は、全てイメージです。

このたびは、ワイヤレスカメラをお買い上げいただき、誠にありがとうございます。

ご使用前にこの取扱説明書をよくお読みのうえ、正しくお使いください。

なお、本書をお読みになった後はいつでもご覧いただけますよう、大切に保管してください。

ご使用前の注意事項

【カメラを増設される場合】

◆カメラ台数に反比例してHDDの録画保存時間は減少します。

→カメラ4台を接続した場合、録画保存時間はカメラ1台と比べ約1/4になります。

◆本製品はワイヤレスで通信をおこなっているため、ワイヤレスの特性上、カメラ台数が増えるほど個々のカメラの表示フレーム数が減少します。

→カメラ台数が増えれば増えるほどとライブ映像がコマ落ち（カクカクとした映像）します。

◆必ず本体（モニター）付近でペアリングをした後に、設置してください。

→設置場所によっては電波が途切れ、映像が映らない場合があります。

本製品の無線技術について

当製品は2.4GHz帯を使用した「高度化小電力データ通信システム」で電波法に基づく基準認証を受け、総務省令で定められた[技適マーク]を取得しております。

工事設計認証番号

Live-235バレットカメラ

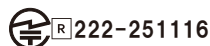

【カメラの名称・機能について】

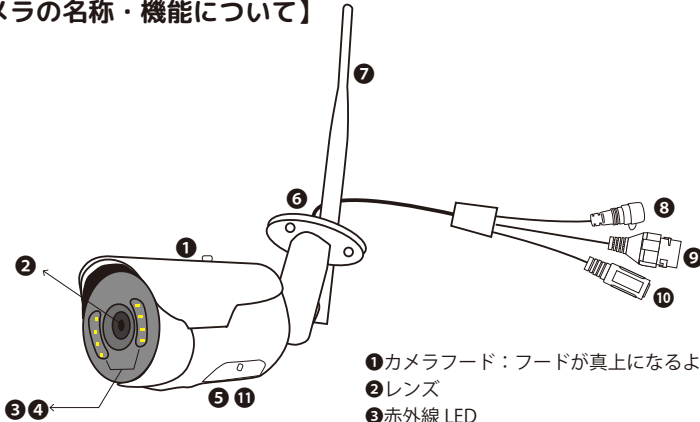

- ①カメラフード：フードが真上になるように設置します。
- ②レンズ
- ③赤外線 LED
- ④CDS センサー
- ⑤microSD カードスロットは使用しません。 **開けないでください**
- ⑥ブラケット
- ⑦アンテナ
- ⑧カメラリセットボタン
- ⑨LAN ポート
- ⑩電源ジャック：付属の AC アダプタ 12V1A を接続します。
- ⑪スピーカー **開けないでください**

【カメラの設置方法について】 カメラの取付は、全ての設定が終わってから行ってください。

※アンテナは中芯を折らないようにしっかりと奥まで接続してください。
ペアリングができなかったり、送信電波が弱くなります。

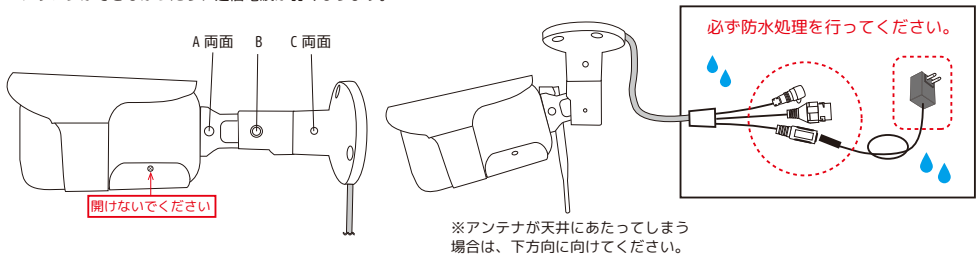

- ・ABCのビスを六角レンチ(2.5)で緩めることによって、カメラが3軸方向に動くようになります。
- ・設置場所によってはアンテナが邪魔になり取り付けられない場合がございます。設置前に必ずご確認ください。
(アンテナを接続していない場合、上下約180度、左右約180度、レンズ部約360度回転することは可能です。)
- ・ケーブルを巻き込まないように角度調整を行ってください。
- ・完全に固定する前に映像で確認しながら、あらかじめ形を決めてからお取り付けください。
- ・上下の角度は、水平より下向きにし、カメラのフード部分が真上になるように設置してください。
- ・カメラのケーブルは真下方向に垂らしてください。(ブラケットの窪みが真下にくるようにします。)
- ・アンテナや取付場所により希望する設置方法ができない場合があります。

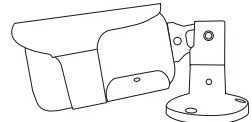

【Live-235とカメラをペアリングします】

※ペアリングは取付前に行います。必ず屋内のモニター 1m 以内でペアリングを行ってください。

2 台目の場合は、CH2 にペアリングされます。

※CH1 から順番にペアリングされます。チャンネルの選択はできません。

カメラの電源を入れます

- ①カメラ付属の AC アダプタを 100V コンセントに接続します。
- ②カメラ付属の AC アダプタのプラグをカメラ本体の電源ジャックへ接続します。

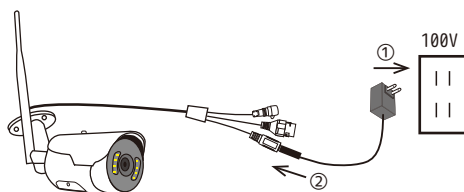

②真っ直ぐ差し込みます（ねじらないようご注意ください）



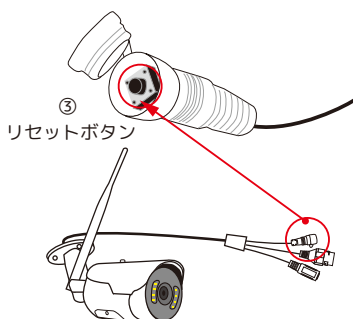

カメラを一度リセットします

- ③カメラをリセットします。
- ④「全ての設定をリセット中です。カメラが再起動します。」と音が鳴るまでリセットボタンを数秒長押しします。
※このカメラで初めてリセットをする時のみ電源を抜いてください。
モニターの 1m 以内で電源を入れている場合に限る、二回目以降のリセットは、リセット後に電源を抜く必要はありません。そのまま次ページ⑤へお進みください。（⑭～⑯はスキップしてください。）



【Live-3330WRMSとカメラをペアリングします】

モニター側の設定をします①

- ⑤画面が消えている場合は、モニターの電源  をオンにします。
- ⑥画面のNVRの文字上にマウスポインタを持って行きます。
- ⑦  (白丸) が表示され、触れると  (青丸) に変わります。
- ⑧  (青丸) を左クリックします。(順番に接続されるため、画面上のどのチャンネルでも構いません。)

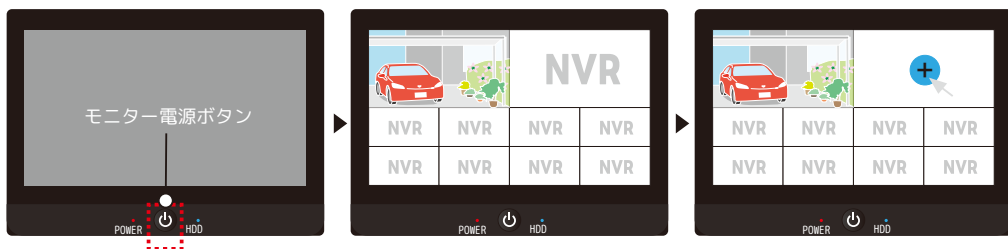

- ⑨ログイン画面が表示されます。
- ⑩ログインして下さい。
(パスワードの保存に が入ってない場合は、パスワードをご入力ください。
初期パスワードは、888888です。)

※ログイン後は⑪「カメラに電源を入れる」が表示されます。

ユーザー名	admin ▼
パスワード	*****
<input type="checkbox"/> パスワードの保存	パスワードを忘れた
<input type="button" value="キャンセル"/>	<input type="button" value="ログイン"/>

モニターの隣にカメラを置き、カメラの電源を再び入れます

- ⑭カメラ付属の AC アダプタを 100V コンセントに接続されているのを確認します。
- ⑮カメラ付属の AC アダプタのプラグをカメラ本体の電源ジャックへ接続します。
しばらくすると PTZ カメラは回転を始めます。
- ⑯「ネットワークを設定してください」とカメラから声がします。

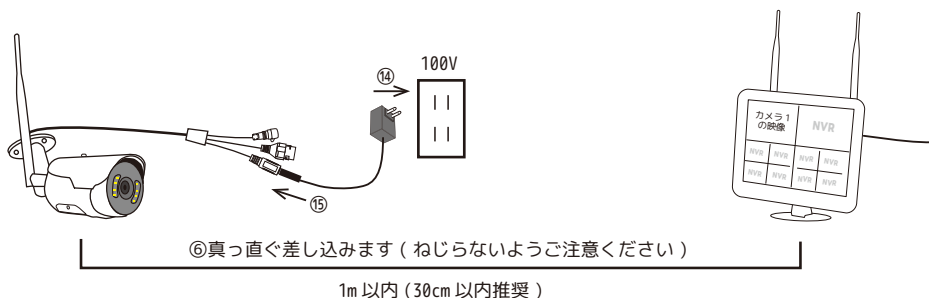

[Live-3330WRMSとカメラをペアリングします]

モニター側の設定をします②

C: カメラのセリフ M: モニターのセリフ

⑦『カメラに電源を入れる』の画面が表示されています。表示されていない場合は、前ページ⑥~を参考に表示してください。

⑧ [次へ] を左クリックしてください。

C: 「専用アプリでカメラを追加してください。」
『カメラを探しています...』の画面に切り替わります。

M: 「接続を開始します。音声メッセージをお待ちください。」

C: 「接続中です。しばらくお待ちください。」

C: 「ルーター接続に成功しました。」

⑨『カメラを探しています...』の画面右端のステータスが「接続成功」と表示されているのをご確認いただき、[次へ] を左クリックしてください。

M: 「コードマッチングの終わり」

⑩『カメラのリアルタイム画面を表示』の画面に移動します。[次へ] を左クリックしてください。

⑪ライブ映像に移動します。

※複数台ペアリングする場合は、この動作を繰り返してください。

[< 戻る](#)

[手動追加](#)

カメラに電源を入れる

録画機から1mの範囲で、カメラの電源を入れ、カメラの起動が完了したら、Reset キーを長押ししてカメラをリセットしてください（ネットワークポート付きの機器は、ネットワークケーブルを使用してNVRのネットワークに接続してください）。

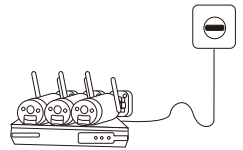

[次へ](#)

⑧

[< 戻る](#)

カメラを探しています…

検索追加結果が右側のリストに表示されます。追加するカメラがすべてリストに表示されていることを確認し、「次へ」をクリックします。

チャンネル	デバイス名	IP アドレス
1	0000-X0	172.20.14.xxx
2	X0-X-X0	172.20.14.xxx

ステータス
接続成功
接続成功

[次へ](#)

⑨

チャンネル	デバイス名	IP アドレス
1	0000-X0	172.20.14.xxx
2	X0-X-X0	172.20.14.xxx

ステータス
接続成功
接続成功

[< 戻る](#)

カメラのリアルタイム画面を表示

ペアリングされたカメラのリアルタイム画面が表示されていることを確認し、「次へ」をクリックします。カメラのリアルタイム画面が見えない場合は「再検索」をクリックしてください。

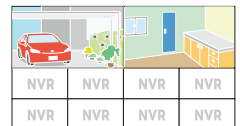

[次へ](#)

⑩

[再検索](#)



.....



このイラストが表示されている画面は、一度ペアリング設定をしたことのあるチャンネルです。（接続中の場合は、カメラの電源をご確認ください）使用していない場合は、メニューの「カメラ設定」から削除すると、再度ペアリング設定することができます。

[memo]

保証書

本紙は記載内容の範囲で無償修理をさせていただくことをお約束するものです。
保証期間中に故障が発生した場合、お買い上げの販売店又は弊社支店・営業所に修理を依頼してください。

この保証書は記載内容の範囲で無償修理をお約束するものであり、この保証書によって、お客様の法律上の権利を制限するものではありません。保証期間経過後の修理についてご不明の場合は、お買い上げの販売店、又は最寄りの弊社支店・営業所にお問い合わせください。

■ 無償修理規定

- 保証期間はご購入日より6ヶ月間です。※1
- 保証規定に従った正常なご使用状態で保証期間内に故障した場合は、無償で修理・調整いたします。
- 保証期間中であっても以下の場合は有償修理となります。
 - お客様側での移動時の衝撃等が原因の故障
 - 工事、使用上の誤り、不当な改造による故障
 - 火災、水害、雷等天災、その他自然災害、異常電圧による故障
 - 本製品に接続された他社製品が原因の故障
 - 消耗品、付属品に起因する故障
 - 保証規定の禁止事項に該当する使用状況の場合
- 製品の正常なご使用状態以外で生じたお客様の直接、間接の損害につきましては、弊社はその責任を負いません。
- 本保証書は、日本国内で使用される場合に限り有効です。
- 弊社は出張修理を行っておりません。持込・配送修理のみ対応しております。
- 保証内容は製品に対するものとなります。故障時の取り外し取り付け費用、施工店様の出張費用、特殊車両費用に対し弊社は一切の費用請求を認めません。
- 弊社に修理依頼品をご送付いただく際の送料は、お客様にご負担願います。

型番	Live-235	※ご購入製品の型番に 印をつけてください。
お客様名		
ご住所		
電話番号		
シリアルナンバー		※シリアルナンバーはご使用前に必ず記入してください。
取扱販売店名		
設置日	年 月 日	
保証期間	出荷日より 6ヶ月間 ※1	※本書はレシートと一緒に大切に保管してください。

※1 消耗品も無償修理期間は、6ヶ月間となります。

ライブネット株式会社

〒367-0044 埼玉県本庄市見福2-8-11

TEL.0495-27-2277 FAX.0495-27-2288

■ 免責事項

- 本製品の故障・誤作動・不具合・通信不良、停電・落雷などの外的要因、第三者による妨害行為などの要因によって、通信、撮影、録画機会を逃したために生じた経済損失につきましては、弊社は一切その責任を負いかねます。
- 通信、録画内容や保持情報漏えい、改ざん、破壊などによる経済的・精神的損害につきましては、弊社は一切その責任を負いません。
- お客様が購入された製品の使用において、録画映像の流出や、不法行為に基づく損害賠償責任は、弊社では一切責任を負いません。
- お客様および第三者の故意または過失と認められる本製品の故障・不具合の発生につきましては、弊社では一切責任を負いません。
- 製品の使用および不具合の発生によって、二次的に発生した損害(事業の中断および事業利益の損失、記憶装置の内容の変化・消失、また建物の現状復帰や取り外し施工についての費用・損失)につきましては、弊社では一切責任を負いません。
- 製品の装着することによりほかの機器に生じた故障・損傷について、弊社では本製品以外についての修理費等は一切保証いたしません。

※本保証書は日本国内においてのみ有効です。

This warranty is valid only in japan.